

Varenummer: 0102105
 Beskrivelse: Seeger låsering J 115 DIN 472
 Fjederstål

Mål

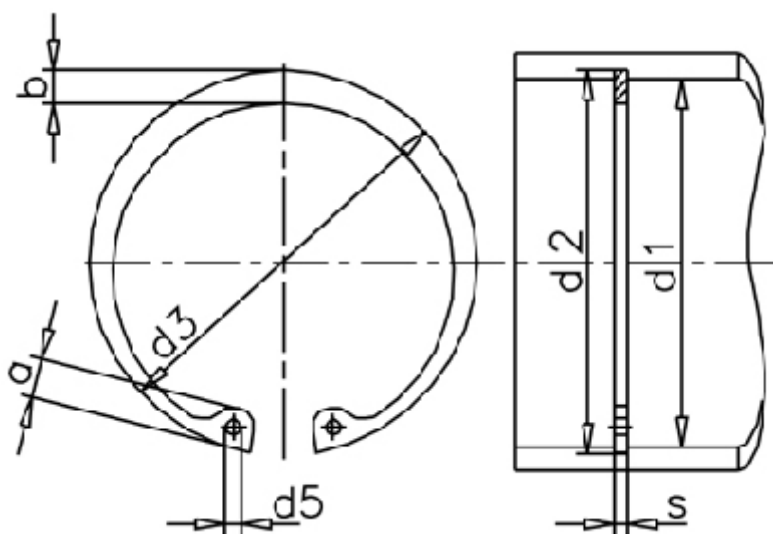

a max	= 10,5	FN kN	= 122.00	t	= 2.00
AN mm ²	= 735.0	FRg kN	= 71.2	Tang	= ZGJ-4
b	= 9.3	FR kN	= 409.0	tol	= -0.10
Betegnelse	= J 115	g	= 3.0	tol	= +1,50-0,63
d1	= 115	K kN-mm	= 829.0	tol	= +0,54
d2	= 119.0	m min	= 4.15	vægt kg/1000	= 74.50
d3	= 122.00	Nominel træk	= 6.0		
d5 min	= 3.5	s	= 4.00		